

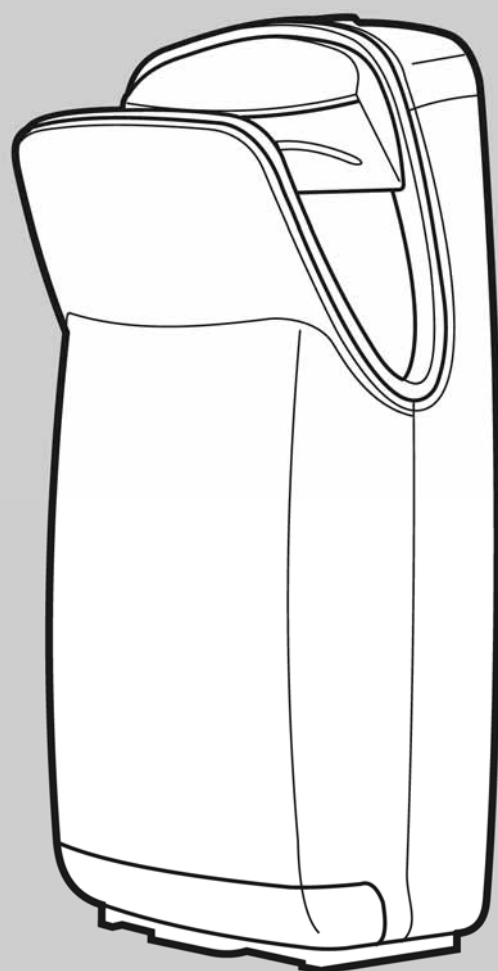

ecostep | R1

www.ecostep.cz

Návod k použití User Manual



PROSTUDUJTE SI TENTO NÁVOD A PEČLIVĚ USCHOVEJTE

DŮLEŽITÉ BEZPEČNOSTNÍ POKYNY



VÝSTRAHA - PRO SNÍŽENÍ RIZIKA POŽÁRU, ÚRAZU ELEKTRICKÝM PROUDEM NEBO JINÉHO ÚRAZU OSOB DODRŽUJTE NÁSLEDUJÍCÍ:

- Zařízení používejte výhradně způsobem zamýšleným jeho výrobcem. Výrobce nenese odpovědnost za škody způsobené nesprávným používáním nebo instalací.
- Pokyny obsažené v přiloženém návodu k instalaci musí být při instalaci zařízení přísně dodržovány. Pokud nebudou přesně dodrženy, může to způsobit nesprávnou funkci zařízení, poškození majetku nebo úraz osoby.
- Instalaci a elektrické zapojení musí provést kvalifikovaná osoba v souladu s platnými zákony a normami, včetně zjištění požadované požární odolnosti konstrukce.
- Při vrtání nebo zářezech do stěny nebo stropu se vyvarujte poškození elektrického vedení a dalších instalací ve stěně.
- Zařízení musí být napájeno z vyhrazené větve elektrické sítě chráněné jističem o správné hodnotě. Síťový kabel musí odpovídat příkonu zařízení.
- Zařízení je určeno k použití ve vnitřním prostředí a musí být chráněno před vodou, sluncem a extrémními teplotami. Zařízení nepoužívejte ve venkovním prostředí nebo blízko zdrojů vlhkosti nebo tepelných zdrojů.
- Revize zařízení, jeho údržbu, opravy a likvidaci smí provádět pouze kvalifikované osoby. Pokud se zařízení zastaví nebo nebude fungovat normálně, kontaktujte svého místního prodejce nebo smluvního partnera.
- Zařízení není určeno k používání osobami (včetně dětí) se sníženými fyzickými, psychickými nebo smyslovými schopnostmi či nedostatkem zkušeností a vědomostí. Takové osoby smějí zařízení používat pouze pod dohledem nebo podle pokynů osoby odpovědné za jejich bezpečnost.
- V případě poškození napájecího kabelu musí jeho výměnu provést výrobce, jeho autorizované servisní středisko nebo podobně kvalifikovaná osoba, jinak tento úkon představuje riziko.

BEZPEČNOSTNÍ POKYNY



VÝSTRAHA - PRO SNÍŽENÍ RIZIKA POŽÁRU, ÚRAZU ELEKTRICKÝM PROUDEM NEBO JINÉHO ÚRAZU OSOB DODRŽUJTE NÁSLEDUJÍCÍ:

- Používejte pouze originální součásti a náhradní díly.
- Nepoužívejte pro jiné účely než na sušení rukou.
- Do zařízení nebo přes něj nepokládejte cizí předměty.
- Na zařízení nestavte těžké předměty.
- Nepoužívejte ve sláném nebo korozním prostředí.
- Nepoužívejte v prostřední s nebezpečím výbuchu.
- Nepoužívejte v prostředí s vysokou vlhkostí nebo v prostředí, kde se může tvořit kondenzát.
- Se zařízením si nesmějí hrát děti, nenechávejte je poblíž zařízení bez dozoru.
- Při instalaci je potřeba dodržovat podrobné pokyny.
- Návod k upevnění zařízení uvádí, jak se zařízení upevňuje na podpůrnou konzolu.
- Zařízení je určeno do vnitřního prostředí, nepoužívejte ve venkovním prostředí.
- Zařízení se nesmí ponořovat do vody ani jiné kapaliny.
- Před čištěním a údržbou odpojte od sítě.
- Děti ve věku 8 let a starší a osoby s fyzickým, sensorickým nebo mentálním postižením mohou tento přístroj používat pouze po zodpovědném proškolení v bezpečném používání, když jsou seznámeny s příslušnými riziky a porozuměly jim. Děti si s přístrojem nesmí hrát. Děti nesmí bez dozoru provádět čištění ani údržbu přístroje.
- Tento spotřebič mohou používat děti ve věku od 8 let a výše, a osoby s omezenými fyzickými, smyslovými nebo duševními schopnostmi, nebo bez patřičných zkušeností a znalostí, pokud jim nebyl poskytnut dohled nebo pokyny týkající se používání spotřebiče bezpečným způsobem a rozumí nebezpečím plynoucím z použití. Děti se nesmějí hrát se spotřebičem. Čištění - Pokud je napájecí kabel poškozen, musí být nahrazen výrobcem, jeho servisním zástupcem nebo podobně kvalifikovanou osobou, aby se předešlo možnému nebezpečí.



VÝSTRAHA

Zařízení se neodhazuje mezi domovní odpad. Při likvidaci je nutno ho odnést do příslušné sběrný k recyklaci elektrických a elektronických zařízení. Sběre a recyklaci odpadu přispíváte k šetření přírodních zdrojů a zajišťujete, že výrobek bude zlikvidován zdravě a ekologicky.

EVROPSKÉ SMĚRNICE

Toto zařízení splňuje požadavky následujících evropských směrnic: GS, CE_LVD, CE_EMC

SPECIFIKACE

Položka	Specifikace
Napětí	220-240V st
Kmitočet	50/60Hz
Příkon	1000 W
Rozměry	š330xh230xv670mm
Hmotnost	asi 9kg

INSTALACE

Napájecí kabel není ve výbavě

1. Upevněte kabel a připojte jej do správné svorkovnice. Připojení nejprve ověřte, pak můžete pokračovat.
2. Konektor zakryjte vhodným krytem (kryt přívodu napájení).

• Minimální průřez drátu : 2x1mm²

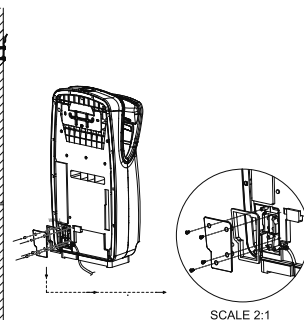

SCALE 2:1

STANDARDNÍ PŘÍSLUŠENSTVÍ



• Zkontrolujte, zda balení vašeho vysoušeče rukou obsahuje následující prvky. **UPOZORNĚNÍ** • Pokud kterákoliv součást schází, kontaktujte prodejce nebo smluvního partnera.

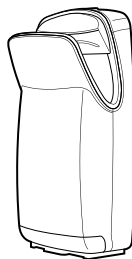

Vysoušeč rukou

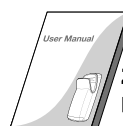

Příručka

Zařízení obsahuje toto standardní příslušenství :

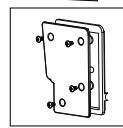

Kryt napájení

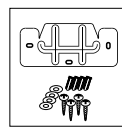

Konzola k instalaci na stěnu

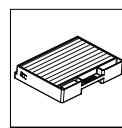

s filtrem

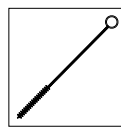

Čistící sada

NÁVOD K POUŽITÍ

- Zasuňte ruce, přístroj se automaticky spustí.
- Pomalu posouvajte ruce nahoru a dolů v proudu vzduchu, až je budete mít suché.
- Po vyjmutí rukou se přístroj automaticky vypne a je připraven na další cyklus.

Zapnutí přístroje: Spínač zap/vyp

(nastavení od výrobce "ZAP")

Regulace rychlosti vysoká/nízká

(nastavení od výrobce "Vysoká")

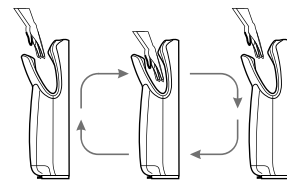
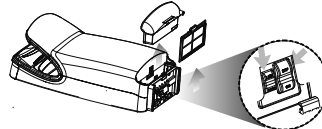

LED DISPLEJ

Pohotovost: kontrolka nesvítilí

LED 1: spouštění: (Režim 1) LED 1 se třikrát rozsvítí ve tvaru symbolu "O". LED poté 9 sekund rotuje ve směru hodin (jeden cyklus sušení), poté 30 LED třikrát blikne. LED znovu rotují a po 9 sekundách bliknou. Poté se přístroj automaticky vypne. (Režim 2) Totéž jako výše, ale LED začnou hned rotovat po směru hodin a rotují 10 sekund. V případě elektrického problému nebo problému s motorem bliká všech 30 LED po dobu 30 sekund. Přístroj se poté vypne. V takovém případě volejte prodejce a žádejte opravu nebo údržbu.

LED 2: symbol výměny filtru. Symbol filtru se rozsvítí po 25 000 použitích. Po výměně filtru bude symbol 5 sekund svítit a poté třikrát blikne (počítadlo použití je vynulováno)

LED 3: signalizace zaplnění nádoby na vodu. Po zaplnění nádoby na vodu symbol bliká červeně, dokud voda nevylijete a nádobu nevrátíte zpět do přístroje

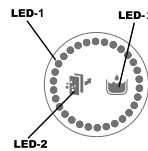

ÚDRŽBA



Upozornění

- **Všechny povrchy přístroje čistěte každý den měkkým hadrem a nežíravým čisticím prostředkem.**
- **Přístroj vždy používejte s originálním filtrem a nádobou na vodu.**
- **Na displeji pravidelně kontrolujte stav filtru a nádoby na vodu.**

FILTR



Červeně blikající kontrolka

- Při zaplnění nádoby na vodu se rozsvítí symbol na panelu.
- Pokud vodu z nádoby nevylijete, přeteče a znečistí podlahu.
- Doporučuje se nádobku vyprazdňovat a čistit dříve, než se kontrolka rozsvítí.
- Pokud vodu z nádoby nevylijete a nádobu pravidelně nečistíte, mohou se v ní množit bakterie a vzniká nepříjemný zápach.

ZÁRUKA

Záruční podmínky jsou uvedeny na samostatném listě.

PLNÁ NÁDOBKA NA VODU

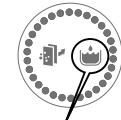

Červeně blikající kontrolka